





L-industry NEW 12

LEDEL







Универсальный бытовой светильник

Правильный свет –
выгодный свет®



-  Внутреннее освещение жилых и служебных помещений
-  Лестничные клетки
-  Гаражи
-  Подземные переходы

Основные характеристики

-  **11 Вт**
Мощность
-  **IP 66 / 54²**
Степень защиты
-  **5 лет**
Гарантия
-  **1437 лм**
Световой поток
-  **Д/Г30/Г60/К15**
Диаграммы
-  **100 000 часов**
Срок службы

Характеристики серии

Напряжение питания, В	от 140 до 430 ¹
Частота, Гц	50
Коэффициент мощности драйвера, λ	$\geq 0,95$
Коэффициент пульсации светового потока, %	≤ 1
Температура эксплуатации, °С	от -60 до +40
Вид климатического исполнения	УХЛ 1 / УХЛ 3 ²
Класс защиты от поражения электрическим током	I

Технические характеристики актуальны при номинальном напряжении – 220-230 В.

¹ Не рекомендуется эксплуатировать светильник при межфазном подключении к сети питания переменным током ввиду возможного возникновения в ней аperiodических переходных процессов

² Для светильников с диаграммой Д и рифленным стеклом

Вес и габариты

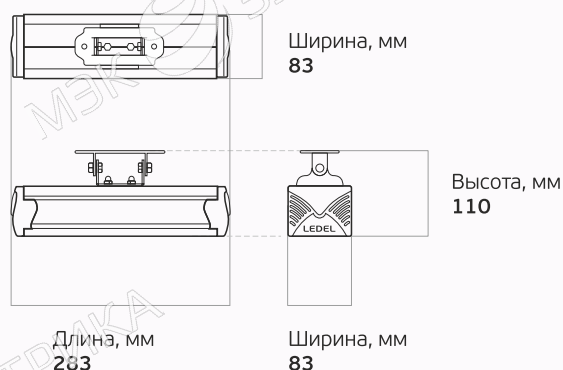

Вес, кг: **1,0**

L-industry NEW 12 – светильник для небольших помещений

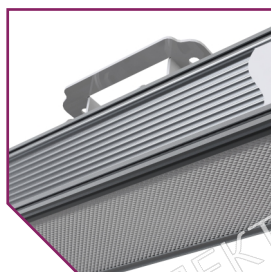

Корпус изготавливается методом экструзии из сплава алюминия

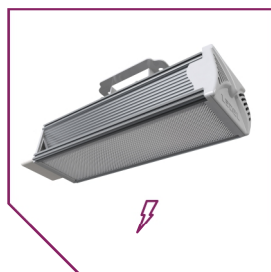

Возможно исполнение с низковольтным источником питания с напряжением 12-36 В (DC)

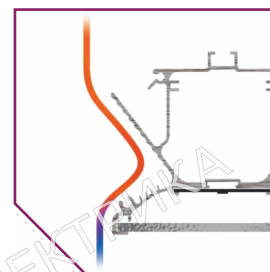

Цельнометаллический алюминиевый профиль позволяет эффективно отводить тепло



На сайте компании можно подробно ознакомиться с полным каталогом продукции, узнать свежие новости

www.ledel.ru

ул. Шамиля Усманова, 31а
г. Казань, Россия, 420095
E-mail: info@ledel.ru
Тел: 8 (800) 100-30-30