

# СОДЕРЖАНИЕ

## СВЕТОДИОДНЫЕ ЛАМПЫ GAUSS ELEMENTARY

СОФИТНЫЕ ЛАМПЫ	6
ЛАМПЫ GX53	9
ДЕКОРАТИВНЫЕ ЛАМПЫ	10
ЛАМПЫ ОБЩЕГО НАЗНАЧЕНИЯ	15

## СВЕТОДИОДНЫЕ ЛАМПЫ GAUSS

ФИЛАМЕНТНЫЕ ЛАМПЫ	20
СОФИТНЫЕ ЛАМПЫ	28
ЗЕРКАЛЬНЫЕ ЛАМПЫ	33
ДЕКОРАТИВНЫЕ ЛАМПЫ	34
ЛАМПЫ ОБЩЕГО НАЗНАЧЕНИЯ	36
ЛАМПЫ С ИЗМЕНЯЕМОЙ ЦВЕТОВОЙ ТЕМПЕРАТУРОЙ	38
ЛАМПЫ С ШАГОВЫМ ДИММИРОВАНИЕМ	39
КАПСУЛЬНЫЕ ЛАМПЫ G4 и G9	40
ЛАМПЫ GX53 и GX70	45

## СВЕТОДИОДНЫЕ СВЕТИЛЬНИКИ

ДАУНЛАЙТЫ	46
СВЕТИЛЬНИКИ УЛЬТРАТОНКИЕ	48
СВЕТИЛЬНИКИ С ПОДСВЕТКОЙ	50
СВЕТИЛЬНИКИ ЛИНЕЙНЫЕ TL	52
ПРОЖЕКТОРЫ	53
КРУГЛЫЕ СВЕТИЛЬНИКИ IP65 ESO	54
СВЕТИЛЬНИКИ С ДЕКОРАТИВНЫМ КОЛЬЦОМ	55
СВЕТОДИОДНЫЕ АНАЛОГИ ЛПО	56
СВЕТОДИОДНЫЕ АНАЛОГИ ЛСП	57
ПАНЕЛЬ АНТИКРИЗИСНАЯ	58

## СВЕТОДИОДНАЯ ЛЕНТА & SMART LIGHT

SMART LIGHT	61
СВЕТОДИОДНАЯ ЛЕНТА	62
БЛОКИ ПИТАНИЯ	70
АКСЕССУАРЫ ДЛЯ СВЕТОДИОДНОЙ ЛЕНТЫ	72

РЕКЛАМНАЯ ПОДДЕРЖКА ПАРТНЕРОВ	75
-------------------------------	----



# СВЕТОДИОДНАЯ ПРОДУКЦИЯ ОСНОВНЫЕ ПРЕИМУЩЕСТВА



## Мгновенное включение

Максимальная яркость с первой секунды. Не требуют разогрева, в отличие от КЛЛ



## Высокая цветопередача

Оптимальная передача цвета освещаемого объекта ( $R_a$  80–90)



## Отсутствие пульсирующего эффекта

Не дают дополнительной нагрузки на зрение

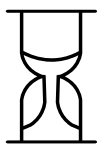

## Длительный срок службы

Срок службы светодиодной лампы до 35 раз дольше, чем у обычной лампы накаливания

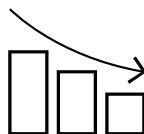

## Экономия электроэнергии до 12 раз

Избегают потерь энергии на этапе включения и в течение всей работы лампы, снижая финансовые расходы на электроэнергию



## Устойчивость к перепадам напряжения

В случае скачков напряжения в сети светодиодные лампы продолжают работу без потери яркости или выхода из строя



### Экономия с одной лампы до 10 000 рублей

За весь срок службы за счет снижения расходов на электроэнергию

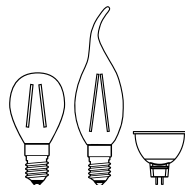

### Разные формы и размеры

Стандартные цоколи и разнообразие форм дают возможность использовать светодиодные лампы в декоративном и основном освещении



### Низкая температура нагрева лампы

Предотвращает выцветание и выгорание абажуров и декоративных элементов светильников

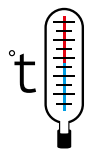

### Стабильная работа при перепадах температур

Эксплуатируются в диапазоне от -25°C до +50°C



### Экологическая безопасность

Светодиодные лампы выполнены из экологически чистых материалов, не содержат ртути, свинца и фосфора, не выделяют токсичных веществ и не нуждаются в особой процедуре утилизации

# ХАРАКТЕРИСТИКИ

## Цветовая температура

Наиболее комфортными для зрения человека считается тёплый белый (2700К) и нейтральный свет (4100К), поэтому в домашнем освещении чаще всего используют именно их. Мы выпускаем лампы в этом диапазоне цветовых температур, чтобы каждый клиент, в соответствии со своими предпочтениями, смог подобрать наиболее подходящий источник света. Для сравнения, лампа накаливания имеет цветовую температуру 2700К, что соответствует свету заходящего солнца.

## Пульсация

Пульсация светового потока — один из параметров, определяющий качество любого источника света. Повышенный уровень пульсации создает серьезную нагрузку на зрение, что является причиной повышенной утомляемости человека. Светодиодные лампы и светильники Gauss имеют пульсацию светового потока менее 5%, отвечая строгим требованиям Российского законодательства к качеству света.

## Качество цветопередачи

Уровень цветопередачи измеряется в единицах ( $R_a$ ) и может быть от 0 до 100. От этого показателя зависит то, насколько правильно будут восприниматься цвета при данном освещении. Например, для музеев и картинных галерей требуются источники света с  $R_a > 95$ , для магазинов одежды и бутиков подходит свет с  $R_a > 90$ . Домой рекомендуется выбирать лампы и светильники со значением индекса цветопередачи не менее 80. Светодиодные лампы Gauss имеют  $R_a > 90$ , а в серии Gauss Elementary выпускаются с  $R_a > 80$ . Таким образом, наши источники света подойдут для любых целей бытового освещения и удовлетворят потребности самых разных групп покупателей.

## Угол светового пучка

Угол светового излучения лампы подбирается в зависимости от ее предназначения. Если вы планируете поставить лампу в узконаправленный светильник, то достаточно будет угла 120°, если же вы будете использовать ее в открытой люстре, то лучше выбрать лампу подходящего дизайна с углом рассеивания свыше 210°.

## Срок службы

Срок службы светодиодной лампы 25 000 — 35 000 часов. От этого показателя зависит стоимость изделия, ведь чтобы обеспечить более продолжительный срок службы, мы используем более дорогие комплектующие.

## Гарантия

Гарантия на лампы Gauss составляет 3 года, на Gauss elementary — 1 год. На протяжении всего гарантийного периода вы можете заменить вышедшие из строя лампы.

СВЕТОДИОДНЫЕ ЛАМПЫ

*gauss*  
elementary

*gauss*  
elementary

# СОФИТНЫЕ ЛАМПЫ

## 3.5 Вт

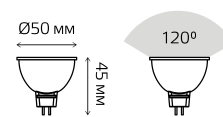

Артикул	Цоколь	Тип	Мощность, Вт	Цветовая температура, К	Световой поток, лм	Аналог галогенной лампы, Вт	Индекс цветопередачи	Радиатор	Рабочее напряжение, В	Время работы, ч	Гарантия	Количество в упаковке
13514	GU5.3	MR16	3.5	2700	290	35	$R_a > 80$	алюминий пластик	AC180-240	25 000	1 год	1/10/100
13524	GU5.3	MR16	3.5	4100	300	35	$R_a > 80$	алюминий пластик	AC180-240	25 000	1 год	1/10/100

# СОФИТНЫЕ ЛАМПЫ

## 5.5 Вт и 7 Вт

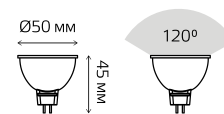

Артикул	Цоколь	Тип	Мощность, Вт	Цветовая температура, К	Световой поток, лм	Аналог галогенной лампы, Вт	Индекс цветопередачи	Радиатор	Рабочее напряжение, В	Время работы, ч	Гарантия	Количество в упаковке
13516	GU5.3	MR16	5.5	2700	430	50	$R_a > 80$	алюминий пластик	AC180-240	25 000	1 год	1/10/100
13526	GU5.3	MR16	5.5	4100	450	50	$R_a > 80$	алюминий пластик	AC180-240	25 000	1 год	1/10/100
13517	GU5.3	MR16	7Вт	2700	530	75	$R_a > 80$	алюминий пластик	AC180-240	25 000	1 год	1/10/100
13527	GU5.3	MR16	7Вт	4100	550	75	$R_a > 80$	алюминий пластик	AC180-240	25 000	1 год	1/10/100

# СОФИТНЫЕ ЛАМПЫ

## 5.5 Вт

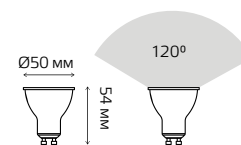

Артикул	Цоколь	Тип	Мощность, Вт	Цветовая температура, К	Световой поток, лм	Аналог галогенной лампы, Вт	Индекс цветопередачи	Радиатор	Рабочее напряжение, В	Время работы, ч	Гарантия	Количество в упаковке
13616	GU10	MR16	5,5	2700	430	50	R <sub>a</sub> >80	алюминий пластик	180-240	25000	1 год	1/10/100
13626	GU10	MR16	5,5	4100	450	50	R <sub>a</sub> >80	алюминий пластик	180-240	25000	1 год	1/10/100



# ЛАМПЫ GX53

## 6 Вт и 9 Вт



Артикул	Цоколь	Тип	Мощность, Вт	Цветовая температура, К	Световой поток, лм	Аналог галогенной лампы, Вт	Индекс цветопередачи	Радиатор	Рабочее напряжение, В	Время работы, ч	Гарантия	Количество в упаковке
83816	GX53	tablet	6Вт	2700	440	15	$R_a > 80$	алюминий пластик	AC180-240	25 000	1 год	1/10/100
83826	GX53	tablet	6Вт	4100	460	15	$R_a > 80$	алюминий пластик	AC180-240	25 000	1 год	1/10/100
83819	GX53	tablet	9Вт	2700	660	20	$R_a > 80$	алюминий пластик	AC180-240	25 000	1 год	1/10/100
83829	GX53	tablet	9Вт	4100	680	20	$R_a > 80$	алюминий пластик	AC180-240	25 000	1 год	1/10/100

# ДЕКОРАТИВНЫЕ ЛАМПЫ ШАРЫ 6 Вт

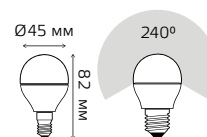

Артикул	Цоколь	Тип	Мощность, Вт	Цветовая температура, К	Световой поток, лм	Аналог лампы накаливания, Вт	Индекс цветопередачи	Радиатор	Рабочее напряжение, В	Время работы, ч	Гарантия	Количество в упаковке
53116	E14	шар	6	2700	420	60	$R_a > 80$	алюминий пластик	AC180-240	25 000	1 год	1/10/50
53126	E14	шар	6	4100	450	60	$R_a > 80$	алюминий пластик	AC180-240	25 000	1 год	1/10/50
53216	E27	шар	6	2700	420	60	$R_a > 80$	алюминий пластик	AC180-240	25 000	1 год	1/10/50
53226	E27	шар	6	4100	450	60	$R_a > 80$	алюминий пластик	AC180-240	25 000	1 год	1/10/50

# ДЕКОРАТИВНЫЕ ЛАМПЫ СВЕЧИ 6 Вт



Артикул	Цоколь	Тип	Мощность, Вт	Цветовая температура, К	Световой поток, лм	Аналог лампы накаливания, Вт	Индекс цветопередачи	Радиатор	Рабочее напряжение, В	Время работы, ч	Гарантия	Количество в упаковке
33116	E14	свеча	6	2700	420	60	$R_a > 80$	алюминий пластик	АС180-240	25 000	1 год	1/10/50
33126	E14	свеча	6	4100	450	60	$R_a > 80$	алюминий пластик	АС180-240	25 000	1 год	1/10/50
33216	E27	свеча	6	2700	420	60	$R_a > 80$	алюминий пластик	АС180-240	25 000	1 год	1/10/50
33226	E27	свеча	6	4100	450	60	$R_a > 80$	алюминий пластик	АС180-240	25 000	1 год	1/10/50

# ДЕКОРАТИВНЫЕ ЛАМПЫ ШАРЫ 8 Вт

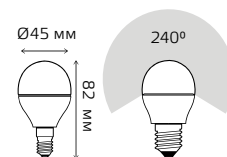

Артикул	Цоколь	Тип	Мощность, Вт	Цветовая температура, К	Световой поток, лм	Аналог лампы накаливания, Вт	Индекс цветопередачи	Радиатор	Рабочее напряжение, В	Время работы, ч	Гарантия	Количество в упаковке
53118	E14	шар	8	2700	520	75	$R_a > 80$	алюминий пластик	AC180-240	25 000	1 год	1/10/50
53128	E14	шар	8	4100	540	75	$R_a > 80$	алюминий пластик	AC180-240	25 000	1 год	1/10/50
53218	E27	шар	8	2700	520	75	$R_a > 80$	алюминий пластик	AC180-240	25 000	1 год	1/10/50
53228	E27	шар	8	4100	540	75	$R_a > 80$	алюминий пластик	AC180-240	25 000	1 год	1/10/50

# ДЕКОРАТИВНЫЕ ЛАМПЫ СВЕЧИ 8 Вт

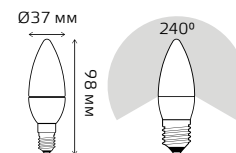

Артикул	Цоколь	Тип	Мощность, Вт	Цветовая температура, К	Световой поток, лм	Аналог лампы накаливания, Вт	Индекс цветопередачи	Радиатор	Рабочее напряжение, В	Время работы, ч	Гарантия	Количество в упаковке
33118	E14	свеча	8	2700	520	75	$R_a > 80$	алюминий пластик	АС180-240	25 000	1 год	1/10/50
33128	E14	свеча	8	4100	540	75	$R_a > 80$	алюминий пластик	АС180-240	25 000	1 год	1/10/50
33218	E27	свеча	8	2700	520	75	$R_a > 80$	алюминий пластик	АС180-240	25 000	1 год	1/10/50
33228	E27	свеча	8	4100	540	75	$R_a > 80$	алюминий пластик	АС180-240	25 000	1 год	1/10/50

# ДЕКОРАТИВНЫЕ ЛАМПЫ СВЕЧИ НА ВЕТРУ 6 Вт и 8 Вт

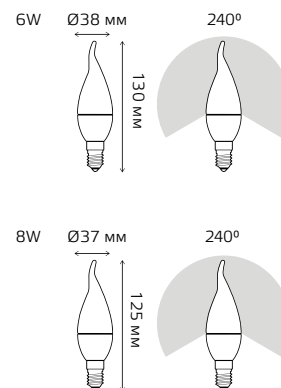

Артикул	Цоколь	Тип	Мощность, Вт	Цветовая температура, К	Световой поток, лм	Аналог лампы накаливания, Вт	Индекс цветопередачи	Радиатор	Рабочее напряжение, В	Время работы, ч	Гарантия	Количество в упаковке
34116	E14	свеча	6	2700	420	60	$R_a > 80$	алюминий пластик	AC180-240	25 000	1 год	1/10/50
34126	E14	свеча	6	4100	450	60	$R_a > 80$	алюминий пластик	AC180-240	25 000	1 год	1/10/50
34118	E14	свеча	8	2700	520	75	$R_a > 80$	алюминий пластик	AC180-240	25 000	1 год	1/10/50
34128	E14	свеча	8	4100	540	75	$R_a > 80$	алюминий пластик	AC180-240	25 000	1 год	1/10/50

# ЛАМПЫ ОБЩЕГО НАЗНАЧЕНИЯ

## 7 Вт и 10 Вт



Артикул	Цоколь	Тип	Мощность, Вт	Цветовая температура, К	Световой поток, лм	Аналог лампы накаливания, Вт	Индекс цветопередачи	Радиатор	Рабочее напряжение, В	Время работы, ч	Гарантия	Количество в упаковке
23217A	E27	A60	7	2700	520	60	$R_a > 80$	алюминий пластик	АС180-240	25 000	1 год	1/10/100
23227A	E27	A60	7	4100	540	60	$R_a > 80$	алюминий пластик	АС180-240	25 000	1 год	1/10/100
23210	E27	A60	10	2700	880	75	$R_a > 80$	алюминий пластик	АС180-240	25 000	1 год	1/10/40
23220	E27	A60	10	4100	920	75	$R_a > 80$	алюминий пластик	АС180-240	25 000	1 год	1/10/40



# ЛАМПЫ ОБЩЕГО НАЗНАЧЕНИЯ

## 12Вт и 15 Вт



Артикул	Цоколь	Тип	Мощность, Вт	Цветовая температура, К	Световой поток, лм	Аналог лампы накаливания, Вт	Индекс цветопередачи	Радиатор	Рабочее напряжение, В	Время работы, ч	Гарантия	Количество в упаковке
23212	E27	A60	12	2700	1130	100	$R_a > 80$	алюминий пластик	АС180-240	25 000	1 год	1/10/40
23222	E27	A60	12	4100	1150	100	$R_a > 80$	алюминий пластик	АС180-240	25 000	1 год	1/10/40
23215	E27	A60	15	2700	1320	120	$R_a > 80$	алюминий пластик	АС180-240	25 000	1 год	1/10/40
23225	E27	A60	15	4100	1450	120	$R_a > 80$	алюминий пластик	АС180-240	25 000	1 год	1/10/40



# ЛАМПЫ ОБЩЕГО НАЗНАЧЕНИЯ

## 20 Вт

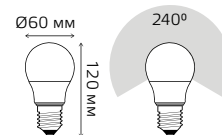

Артикул	Цоколь	Тип	Мощность, Вт	Цветовая температура, К	Световой поток, лм	Аналог лампы накаливания, Вт	Индекс цветопередачи	Радиатор	Рабочее напряжение, В	Время работы, ч	Гарантия	Количество в упаковке
23219	E27	A60	20	2700	1520	150	$R_a > 80$	алюминий пластик	AC180-240	25 000	1 год	1/10/40
23229	E27	A60	20	4100	1600	150	$R_a > 80$	алюминий пластик	AC180-240	25 000	1 год	1/10/40
23239	E27	A60	20	6500	1750	150	$R_a > 80$	алюминий пластик	AC180-240	25 000	1 год	1/10/40

# ПРОМОКОМПЛЕКТЫ

АССОРТИМЕНТ ПРОМОКОМПЛЕКТОВ  
ОБНОВЛЯЕТСЯ ЕЖЕКВАРТАЛЬНО





СВЕТОДИОДНЫЕ ЛАМПЫ

*gauss*

# ФИЛАМЕНТНЫЕ ЛАМПЫ СВЕЧИ НА ВЕТРУ 5 Вт

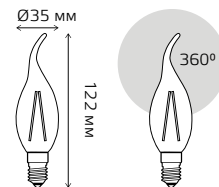

Артикул	Цоколь	Тип	Мощность, Вт	Цветовая температура, К	Световой поток, лм	Аналог лампы накаливания, Вт	Индекс цветопередачи	Рабочее напряжение, В	Время работы, ч	Гарантия	Количество в упаковке
104801105	E14	св. на ветру	5	2700	420	40	$R_a > 90$	AC185-265	35 000	3 года	1/10/50
104801205	E14	св. на ветру	5	4100	450	40	$R_a > 90$	AC185-265	35 000	3 года	1/10/50
104801005	E14	св. на ветру	5	2700	400	40	$R_a > 90$	AC185-265	35 000	3 года	1/10/50
104801805	E14	св. на ветру	5	4100	420	40	$R_a > 90$	AC185-265	35 000	3 года	1/10/50

# ФИЛАМЕНТНЫЕ ЛАМПЫ СВЕЧИ 5 Вт

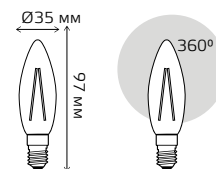

Артикул	Цоколь	Тип	Мощность, Вт	Цветовая температура, К	Световой поток, лм	Аналог лампы накаливания, Вт	Индекс цветопередачи	Рабочее напряжение, В	Время работы, ч	Гарантия	Количество в упаковке
103801105	E14	свеча	5	2700	420	40	$R_a > 90$	AC185-265	35 000	3 года	1/10/50
103801205	E14	свеча	5	4100	450	40	$R_a > 90$	AC185-265	35 000	3 года	1/10/50



# ФИЛАМЕНТНЫЕ ЛАМПЫ

## ШАРЫ 5 Вт



Артикул	Цоколь	Тип	Мощность, Вт	Цветовая температура, К	Световой поток, лм	Аналог лампы накаливания, Вт	Индекс цветопередачи	Рабочее напряжение, В	Время работы, ч	Гарантия	Количество в упаковке
105801105	E14	шар	5	2700	420	40	$R_a > 90$	AC185-265	35 000	3 года	1/10/50
105801205	E14	шар	5	4100	450	40	$R_a > 90$	AC185-265	35 000	3 года	1/10/50
105802105	E27	шар	5	2700	420	40	$R_a > 90$	AC185-265	35 000	3 года	1/10/50
105802205	E27	шар	5	4100	450	40	$R_a > 90$	AC185-265	35 000	3 года	1/10/50

# ФИЛАМЕНТНЫЕ ЛАМПЫ

## A60 6 Вт и 8 Вт

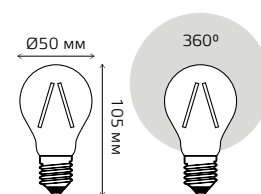
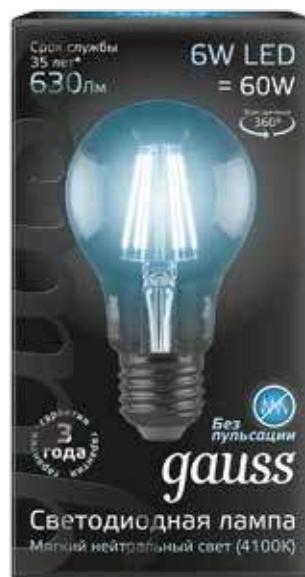
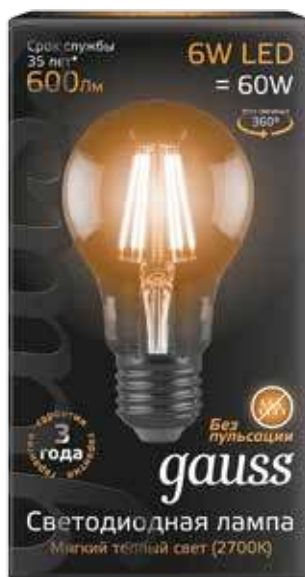

Артикул	Цоколь	Тип	Мощность, Вт	Цветовая температура, К	Световой поток, лм	Аналог лампы накаливания, Вт	Индекс цветопередачи	Рабочее напряжение, В	Время работы, ч	Гарантия	Количество в упаковке
102802106	E27	A60	6	2700	600	60	$R_a > 90$	AC185-265	35 000	3 года	1/10/50
102802206	E27	A60	6	4100	630	60	$R_a > 90$	AC185-265	35 000	3 года	1/10/50
102802108	E27	A60	8	2700	700	75	$R_a > 90$	AC185-265	35 000	3 года	1/10/50
102802208	E27	A60	8	4100	720	75	$R_a > 90$	AC185-265	35 000	3 года	1/10/50

# ФИЛАМЕНТНЫЕ ЛАМПЫ

## МАТОВЫЕ 5 Вт

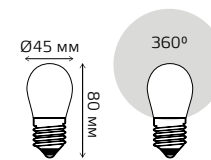
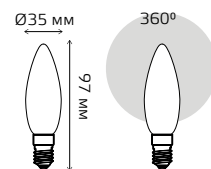

Артикул	Цоколь	Тип	Мощность, Вт	Цветовая температура, К	Световой поток, лм	Аналог лампы накаливания, Вт	Индекс цветопередачи	Рабочее напряжение, В	Время работы, ч	Гарантия	Количество в упаковке
103201105	E14	свеча	5	2700	420	40	$R_a > 90$	AC150-265	35 000	3 года	1/10/40
103201205	E14	свеча	5	4100	450	40	$R_a > 90$	AC150-265	35 000	3 года	1/10/40
105202105	E27	шар	5	2700	420	40	$R_a > 90$	AC150-265	35 000	3 года	1/10/40
105202205	E27	шар	5	4100	450	40	$R_a > 90$	AC150-265	35 000	3 года	1/10/40



# ФИЛАМЕНТНЫЕ ЛАМПЫ ДИММИРУЕМЫЕ 5 Вт

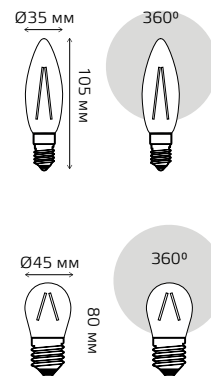

Артикул	Цоколь	Тип	Мощность, Вт	Цветовая температура, К	Световой поток, лм	Аналог лампы накаливания, Вт	Индекс цветопередачи	Рабочее напряжение, В	Время работы, ч	Гарантия	Количество в упаковке
103801105-D	E14	свеча	5	2700	420	40	$R_a > 90$	AC185-265	35 000	3 года	1/10/40
103801205-D	E14	свеча	5	4100	450	40	$R_a > 90$	AC185-265	35 000	3 года	1/10/40
105802105-D	E27	шар	5	2700	420	40	$R_a > 90$	AC185-265	35 000	3 года	1/10/40
105802205-D	E27	шар	5	4100	450	40	$R_a > 90$	AC185-265	35 000	3 года	1/10/40

# ФИЛАМЕНТНЫЕ ЛАМПЫ

## 6 Вт

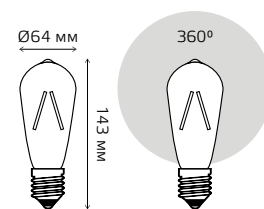

Артикул	Цоколь	Тип	Мощность, Вт	Цветовая температура, К	Световой поток, лм	Аналог лампы накаливания, Вт	Индекс цветопередачи	Рабочее напряжение, В	Время работы, ч	Гарантия	Количество в упаковке
102802006	E27	ST64	6	2400	550	60	$R_a > 90$	AC185-265	35 000	3 года	1/10/40

# ФИЛАМЕНТНЫЕ ЛАМПЫ

## 6 Вт

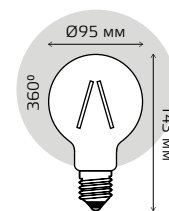
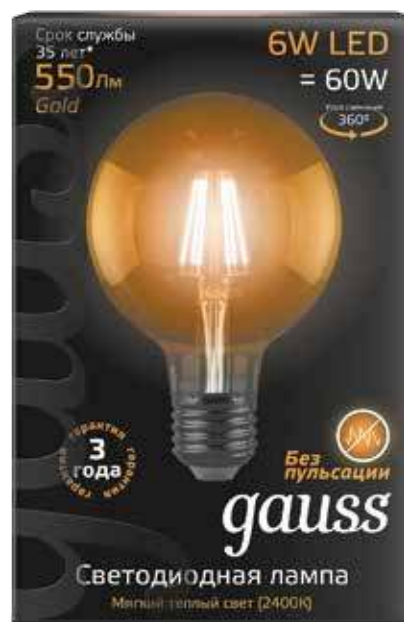

Артикул	Цоколь	Тип	Мощность, Вт	Цветовая температура, К	Световой поток, лм	Аналог лампы накаливания, Вт	Индекс цветопередачи	Рабочее напряжение, В	Время работы, ч	Гарантия	Количество в упаковке
105802006	E27	G95	6	2400	550	60	R <sub>a</sub> > 90	AC185-265	35 000	3 года	1/20
105802106	E27	G95	6	2700	630	60	R <sub>a</sub> > 90	AC185-265	35 000	3 года	1/20

# СОФИТНЫЕ ЛАМПЫ

## 3 Вт

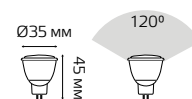

Артикул	Цоколь	Тип	Мощность, Вт	Цветовая температура, К	Световой поток, лм	Аналог галогенной лампы, Вт	Индекс цветопередачи	Радиатор	Рабочее напряжение, В	Время работы, ч	Гарантия	Количество в упаковке
132517103	GU4.0	MR11	3	2700	290	35	R <sub>a</sub> >90	пластик	AC150-265	35 000	3 года	1/10/100
132517203	GU4.0	MR11	3	4100	300	35	R <sub>a</sub> >90	пластик	AC150-265	35 000	3 года	1/10/100

# СОФИТНЫЕ ЛАМПЫ

## 5 Вт, 12В



Артикул	Цоколь	Тип	Мощность, Вт	Цветовая температура, К	Световой поток, лм	Аналог галогенной лампы, Вт	Индекс цветопередачи	Радиатор	Рабочее напряжение, В	Время работы, ч	Гарантия	Количество в упаковке
201505105	GU5.3	MR16	5	2700	500	50	$R_a > 90$	алюминий пластик	DC 12	35 000	3 года	1/10/100
201505205	GU5.3	MR16	5	4100	530	50	$R_a > 90$	алюминий пластик	DC 12	35 000	3 года	1/10/100



# СОФИТНЫЕ ЛАМПЫ

## 5 Вт



Артикул	Цоколь	Тип	Мощность, Вт	Цветовая температура, К	Световой поток, лм	Аналог галогенной лампы, Вт	Индекс цветопередачи	Радиатор	Рабочее напряжение, В	Время работы, ч	Гарантия	Количество в упаковке
101505105	GU5.3	MR16	5	2700	500	50	$R_a > 90$	алюминий пластик	AC150-265	35 000	3 года	1/10/100
101505205	GU5.3	MR16	5	4100	530	50	$R_a > 90$	алюминий пластик	AC150-265	35 000	3 года	1/10/100
101506105	GU10	MR16	5	2700	500	50	$R_a > 90$	алюминий пластик	AC150-265	35 000	3 года	1/10/100
101506205	GU10	MR16	5	4100	530	50	$R_a > 90$	алюминий пластик	AC150-265	35 000	3 года	1/10/100

# СОФИТНЫЕ ЛАМПЫ

## 7 Вт



Артикул	Цоколь	Тип	Мощность, Вт	Цветовая температура, К	Световой поток, лм	Аналог галогенной лампы, Вт	Индекс цветопередачи	Радиатор	Рабочее напряжение, В	Время работы, ч	Гарантия	Количество в упаковке
101505107	GU5.3	MR16	7	2700	600	75	R <sub>a</sub> >90	алюминий пластик	AC150-265	35 000	3 года	1/10/100
101505207	GU5.3	MR16	7	4100	630	75	R <sub>a</sub> >90	алюминий пластик	AC150-265	35 000	3 года	1/10/100
101506107	GU10	MR16	7	2700	600	75	R <sub>a</sub> >90	алюминий пластик	AC150-265	35 000	3 года	1/10/100
101506207	GU10	MR16	7	4100	630	75	R <sub>a</sub> >90	алюминий пластик	AC150-265	35 000	3 года	1/10/100

# СОФИТНЫЕ ЛАМПЫ

## 5 Вт ДИММИРУЕМЫЕ

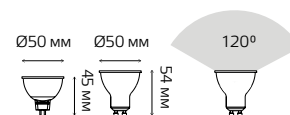

Артикул	Цоколь	Тип	Мощность, Вт	Цветовая температура, К	Световой поток, лм	Аналог галогенной лампы, Вт	Индекс цветопередачи	Радиатор	Рабочее напряжение, В	Время работы, ч	Гарантия	Количество в упаковке
101505105-D	GU5.3	MR16	5	2700	500	50	R <sub>a</sub> >90	алюминий пластик	AC180-265	35 000	3 года	1/10/100
101505205-D	GU5.3	MR16	5	4100	530	50	R <sub>a</sub> >90	алюминий пластик	AC180-265	35 000	3 года	1/10/100
101506105-D	GU10	MR16	5	2700	500	50	R <sub>a</sub> >90	алюминий пластик	AC180-265	35 000	3 года	1/10/100
101506205-D	GU10	MR16	5	4100	530	50	R <sub>a</sub> >90	алюминий пластик	AC180-265	35 000	3 года	1/10/100



# ЗЕРКАЛЬНЫЕ ЛАМПЫ

## R39 / R50 / R63



Артикул	Цоколь	Тип	Мощность, Вт	Цветовая температура, К	Световой поток, лм	Аналог лампы накаливания, Вт	Индекс цветопередачи	Радиатор	Рабочее напряжение, В	Время работы, ч	Гарантия	Количество в упаковке
106001104	E14	R39	4	2700	350	40	$R_a > 90$	алюминий пластик	AC150-265	35 000	3 года	1/10/50
106001204	E14	R39	4	4100	370	40	$R_a > 90$	алюминий пластик	AC150-265	35 000	3 года	1/10/50
106001106	E14	R50	6	2700	500	60	$R_a > 90$	алюминий пластик	AC150-265	35 000	3 года	1/10/50
106001206	E14	R50	6	4100	530	60	$R_a > 90$	алюминий пластик	AC150-265	35 000	3 года	1/10/50
106002109	E27	R63	9	2700	660	75	$R_a > 90$	алюминий пластик	AC150-265	35 000	3 года	1/10/40
106002209	E27	R63	9	4100	700	75	$R_a > 90$	алюминий пластик	AC150-265	35 000	3 года	1/10/40

# ДЕКОРАТИВНЫЕ ЛАМПЫ ШАРЫ 6.5 Вт

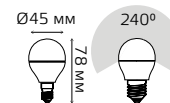

Артикул	Цоколь	Тип	Мощность, Вт	Цветовая температура, К	Световой поток, лм	Аналог лампы накаливания, Вт	Индекс цветопередачи	Радиатор	Рабочее напряжение, В	Время работы, ч	Гарантия	Количество в упаковке
105101107	E14	шар	6.5	2700	520	60	R <sub>a</sub> >90	алюминий пластик	AC150-265	35 000	3 года	1/10/50
105101207	E14	шар	6.5	4100	550	60	R <sub>a</sub> >90	алюминий пластик	AC150-265	35 000	3 года	1/10/50
105102107	E27	шар	6.5	2700	520	60	R <sub>a</sub> >90	алюминий пластик	AC150-265	35 000	3 года	1/10/50
105102207	E27	шар	6.5	4100	550	60	R <sub>a</sub> >90	алюминий пластик	AC150-265	35 000	3 года	1/10/50

# ДЕКОРАТИВНЫЕ ЛАМПЫ СВЕЧИ и СВЕЧИ НА ВЕТРУ 6.5 Вт



Артикул	Цоколь	Тип	Мощность, Вт	Цветовая температура, К	Световой поток, лм	Аналог лампы накаливания, Вт	Индекс цветопередачи	Радиатор	Рабочее напряжение, В	Время работы, ч	Гарантия	Количество в упаковке
103101107	E14	свеча	6.5	2700	520	60	$R_a > 90$	алюм/пласт	AC150-265	35 000	3 года	1/10/50
103101207	E14	свеча	6.5	4100	550	60	$R_a > 90$	алюм/пласт	AC150-265	35 000	3 года	1/10/50
103102107	E27	свеча	6.5	2700	520	60	$R_a > 90$	алюм/пласт	AC150-265	35 000	3 года	1/10/50
103102207	E27	свеча	6.5	4100	550	60	$R_a > 90$	алюм/пласт	AC150-265	35 000	3 года	1/10/50
104101107	E14	св. на ветру	6.5	2700	520	60	$R_a > 90$	алюм/пласт	AC150-265	35 000	3 года	1/10/50
104101207	E14	св. на ветру	6.5	4100	550	60	$R_a > 90$	алюм/пласт	AC150-265	35 000	3 года	1/10/50

# ЛАМПЫ ОБЩЕГО НАЗНАЧЕНИЯ

## 7 Вт

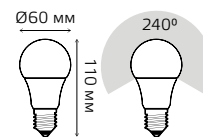

Артикул	Цоколь	Тип	Мощность, Вт	Цветовая температура, К	Световой поток, лм	Аналог лампы накаливания, Вт	Индекс цветопередачи	Радиатор	Рабочее напряжение, В	Время работы, ч	Гарантия	Количество в упаковке
102502107	E27	A60	7	2700	680	75	$R_a > 90$	алюминий пластик	AC150-265	35 000	3 года	1/10/40
102502207	E27	A60	7	4100	710	75	$R_a > 90$	алюминий пластик	AC150-265	35 000	3 года	1/10/40

# ЛАМПЫ ОБЩЕГО НАЗНАЧЕНИЯ

## 12 Вт



Артикул	Цоколь	Тип	Мощность, Вт	Цветовая температура, К	Световой поток, лм	Аналог лампы накаливания, Вт	Индекс цветопередачи	Радиатор	Рабочее напряжение, В	Время работы, ч	Гарантия	Количество в упаковке
102502112	E27	A60	12	2700	1150	100	$R_a > 90$	алюминий пластик	АС150-265	35 000	3 года	1/10/40
102502212	E27	A60	12	4100	1200	100	$R_a > 90$	алюминий пластик	АС150-265	35 000	3 года	1/10/40



# ЛАМПА С ИЗМЕНЯЕМОЙ ЦВЕТОВОЙ ТЕМПЕРАТУРОЙ

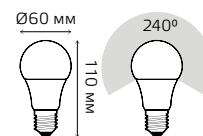

Артикул	Цоколь	Тип	Мощность, Вт	Цветовая температура, К	Световой поток, лм	Аналог лампы накаливания, Вт	Индекс цветопередачи	Радиатор	Рабочее напряжение, В	Время работы, ч	Гарантия	Количество в упаковке
102502110-Т	E27	A60	10	2700/4100	930	75	R <sub>a</sub> >90	алюминий	AC180-240	35 000	3 года	1/10/50

# ЛАМПЫ С ФУНКЦИЕЙ ШАГОВОГО ДИММИРОВАНИЯ

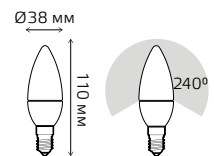
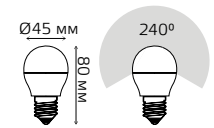
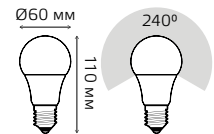

Артикул	Цоколь	Тип	Мощность, Вт	Цветовая температура, К	Световой поток, лм	Аналог лампы накаливания, Вт	Индекс цветопередачи	Радиатор	Рабочее напряжение, В	Время работы, ч	Гарантия	Количество в упаковке
102502110-S	E27	A60	10	2700	880/440/130	75	R <sub>a</sub> >90	алюминий/пластик	AC180-240	35 000	3 года	1/10/50
102502210-S	E27	A60	10	4100	920/460/140	75	R <sub>a</sub> >90	алюминий/пластик	AC180-240	35 000	3 года	1/10/50
105102107-S	E27	шар	7	2700	520/260/80	60	R <sub>a</sub> >90	алюминий/пластик	AC180-240	35 000	3 года	1/10/100
105102207-S	E27	шар	7	4100	550/275/85	60	R <sub>a</sub> >90	алюминий/пластик	AC180-240	35 000	3 года	1/10/100
105102107-S	E14	свеча	7	2700	520/260/80	60	R <sub>a</sub> >90	алюминий/пластик	AC180-240	35 000	3 года	1/10/100
105102207-S	E14	свеча	7	4100	550/260/80	60	R <sub>a</sub> >90	алюминий/пластик	AC180-240	35 000	3 года	1/10/100

# КАПСУЛЬНЫЕ ЛАМПЫ 3 Вт

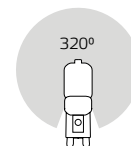
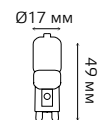

Артикул	Цоколь	Тип	Мощность, Вт	Цветовая температура, К	Световой поток, лм	Аналог галогенной лампы, Вт	Индекс цветопередачи	Радиатор	Рабочее напряжение, В	Время работы, ч	Гарантия	Количество в упаковке
107409103	G9	капсула	3	2700	240	35	R <sub>a</sub> >90	пластик	AC220-240	35 000	1 год	1/20/200
107409203	G9	капсула	3	4100	250	35	R <sub>a</sub> >90	пластик	AC220-240	35 000	1 год	1/20/200



# КАПСУЛЬНЫЕ ЛАМПЫ 2 Вт



Артикул	Цоколь	Тип	Мощность, Вт	Цветовая температура, К	Световой поток, лм	Аналог галогенной лампы, Вт	Индекс цветопередачи	Корпус	Рабочее напряжение, В	Время работы, ч	Гарантия	Количество в упаковке
107707102	G4	капсула	2	2700	190	25	$R_a > 90$	силикон	АС220-240	35 000	1 год	1/20/200
107707202	G4	капсула	2	4100	200	25	$R_a > 90$	силикон	АС220-240	35 000	1 год	1/20/200
207707102	G4	капсула	2	2700	190	25	$R_a > 90$	силикон	АС/DC 12	35 000	1 год	1/20/200
207707202	G4	капсула	2	4100	200	25	$R_a > 90$	силикон	АС/DC 12	35 000	1 год	1/20/200

# КАПСУЛЬНЫЕ ЛАМПЫ

## 3 Вт 220 В

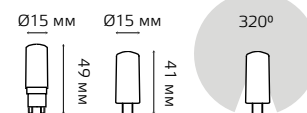

Артикул	Цоколь	Тип	Мощность, Вт	Цветовая температура, К	Световой поток, лм	Аналог галогенной лампы, Вт	Индекс цветопередачи	Корпус	Рабочее напряжение, В	Время работы, ч	Гарантия	Количество в упаковке
107709103	G9	капсула	3	2700	230	35	$R_a > 90$	силикон	AC150-265	35 000	1 год	1/20/200
107709203	G9	капсула	3	4100	250	35	$R_a > 90$	силикон	AC150-265	35 000	1 год	1/20/200
107707103	G4	капсула	3	2700	230	35	$R_a > 90$	силикон	AC150-265	35 000	1 год	1/20/200
107707203	G4	капсула	3	4100	250	35	$R_a > 90$	силикон	AC150-265	35 000	1 год	1/20/200
107719103	GY6.35	капсула	3	2700	230	35	$R_a > 90$	силикон	AC185-265	35 000	1 год	1/20/200
107719203	GY6.35	капсула	3	4100	250	35	$R_a > 90$	силикон	AC185-265	35 000	1 год	1/20/200

# КАПСУЛЬНЫЕ ЛАМПЫ

## 3 Вт 12 В

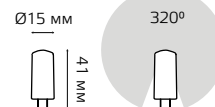

Артикул	Цоколь	Тип	Мощность, Вт	Цветовая температура, К	Световой поток, лм	Аналог галогенной лампы, Вт	Индекс цветопередачи	Корпус	Рабочее напряжение, В	Время работы, ч	Гарантия	Количество в упаковке
207707103	G4	капсула	3	2700	230	35	$R_a > 90$	силикон	AC/DC 12	35 000	1 год	1/20/200
207707203	G4	капсула	3	4100	250	35	$R_a > 90$	силикон	AC/DC 12	35 000	1 год	1/20/200

# КАПСУЛЬНЫЕ ЛАМПЫ 3 Вт ДИММИРУЕМЫЕ

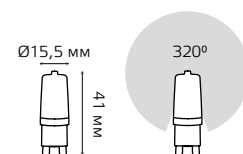

Артикул	Цоколь	Тип	Мощность, Вт	Цветовая температура, К	Световой поток, лм	Аналог галогенной лампы, Вт	Индекс цветопередачи	Радиатор	Рабочее напряжение, В	Время работы, ч	Гарантия	Количество в упаковке
107309103	G9	капсула	3	2700	280	35	$R_a > 90$	керамика	185-265	35 000	1 год	1/20/200
107309203	G9	капсула	3	4100	300	35	$R_a > 90$	керамика	185-265	35 000	1 год	1/20/200

# ЛАМПЫ GX53 и GX70

## 6 Вт, 8 Вт и 12 Вт



Артикул	Цоколь	Тип	Мощность, Вт	Цветовая температура, К	Световой поток, лм	Аналог КЛЛ, Вт	Индекс цветопередачи	Радиатор	Рабочее напряжение, В	Время работы, ч	Время работы, ч	Количество в упаковке
108008106	GX53	tablet	6	2700	460	15	$R_a > 90$	алюм/пласт	AC150-265	35 000	3 года	1/10/50
108008206	GX53	tablet	6	4100	490	15	$R_a > 90$	алюм/пласт	AC150-265	35 000	3 года	1/10/50
108008108	GX53	tablet	8	2700	680	20	$R_a > 90$	алюм/пласт	AC150-265	35 000	3 года	1/10/50
108008208	GX53	tablet	8	4100	690	20	$R_a > 90$	алюм/пласт	AC150-265	35 000	3 года	1/10/50
131016112	GX70	tablet	12	2700	1000	25	$R_a > 90$	алюм/пласт	AC150-265	35 000	3 года	1/10/40
131016212	GX70	tablet	12	4100	1150	25	$R_a > 90$	алюм/пласт	AC150-265	35 000	3 года	1/10/40

# ДАУНЛАЙТЫ

7 Вт и 11 Вт

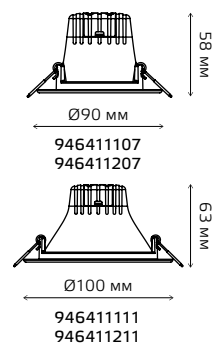

Артикул	Мощность, Вт	Цветовая температура, К	Световой поток, лм	Индекс цветопередачи	Диаметр отверстия, мм	Рабочее напряжение, В	Время работы, ч	Гарантия	Количество в упаковке
946411107	7	3000	500	$R_a > 80$	65	220-240	35 000	2 года	1/20
946411207	7	4000	520	$R_a > 80$	65	220-240	35 000	2 года	1/20
946411111	11	3000	880	$R_a > 80$	100	220-240	35 000	2 года	1/20
946411211	11	4000	900	$R_a > 80$	100	220-240	35 000	2 года	1/20



# ДАУНЛАЙТЫ

## 6 Вт

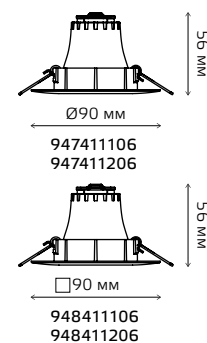

Артикул	Мощность, Вт	Цветовая температура, К	Световой поток, лм	Индекс цветопередачи	Диаметр отверстия, мм	Рабочее напряжение, В	Время работы, ч	Гарантия	Количество в упаковке
947411106	6	3000	500	$R_a > 80$	65	220-240	35 000	2 года	1/40
947411206	6	4000	520	$R_a > 80$	65	220-240	35 000	2 года	1/40
948411106	6	3000	500	$R_a > 80$	65	220-240	35 000	2 года	1/40
948411206	6	4000	520	$R_a > 80$	65	220-240	35 000	2 года	1/40

# СВЕТИЛЬНИК УЛЬТРАТОНКИЙ ВСТРАИВАЕМЫЙ КРУГЛЫЙ IP20



13 мм |  | 22 мм

Ø120 мм

939111106  
939111206

13 мм |  | 22 мм

Ø145 мм

939111109  
939111209

13 мм |  | 22 мм

Ø170 мм

939111112  
939111212  
939111115  
939111215

13 мм |  | 22 мм

Ø225 мм

939111118  
939111218

Артикул	Мощность, Вт	Цветовая температура, К	Световой поток, лм	Аналог светильника с ЛН, Вт	Индекс цветопередачи	Рабочее напряжение, В	Диаметр монтажного отверстия, мм	Время работы, ч	Гарантия	Количество в упаковке
939111106	6	2700	360	40	R <sub>a</sub> >90	AC185-265	105	35 000	3 года	1/20
939111206	6	4100	400	40	R <sub>a</sub> >90	AC185-265	105	35 000	3 года	1/20
939111109	9	2700	610	60	R <sub>a</sub> >90	AC185-265	130	35 000	3 года	1/20
939111209	9	4100	660	60	R <sub>a</sub> >90	AC185-265	130	35 000	3 года	1/20
939111112	12	2700	800	75	R <sub>a</sub> >90	AC185-265	155	35 000	3 года	1/20
939111212	12	4100	880	75	R <sub>a</sub> >90	AC185-265	155	35 000	3 года	1/20
939111115	15	2700	990	100	R <sub>a</sub> >90	AC185-265	155	35 000	3 года	1/20
939111215	15	4100	1100	100	R <sub>a</sub> >90	AC185-265	155	35 000	3 года	1/20
939111118	18	2700	1200	120	R <sub>a</sub> >90	AC185-265	210	35 000	3 года	1/20
939111218	18	4100	1350	120	R <sub>a</sub> >90	AC185-265	210	35 000	3 года	1/20

# СВЕТИЛЬНИК УЛЬТРАТОНКИЙ ВСТРАИВАЕМЫЙ КВАДРАТНЫЙ IP20

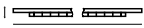

13 мм |  | 22 мм  
120×120 мм  
940111106  
940111206

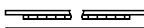
13 мм |  | 22 мм  
145×145 мм  
940111109  
940111209

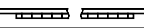
13 мм |  | 22 мм  
170×170 мм  
940111112  
940111212  
940111115  
940111215

Артикул	Мощность, Вт	Цветовая температура, К	Световой поток, лм	Аналог светильника с ЛН, Вт	Индекс цветопередачи	Рабочее напряжение, В	Монтажное отверстие, мм	Время работы, ч	Гарантия	Количество в упаковке
940111106	6	2700	360	40	$R_a > 90$	AC185-265	105×105	35 000	3 года	1/20
940111206	6	4100	400	40	$R_a > 90$	AC185-265	105×105	35 000	3 года	1/20
940111109	9	2700	610	60	$R_a > 90$	AC185-265	130×130	35 000	3 года	1/20
940111209	9	4100	660	60	$R_a > 90$	AC185-265	130×130	35 000	3 года	1/20
940111112	12	2700	800	75	$R_a > 90$	AC185-265	155×155	35 000	3 года	1/20
940111212	12	4100	880	75	$R_a > 90$	AC185-265	155×155	35 000	3 года	1/20
940111115	15	2700	990	100	$R_a > 90$	AC185-265	155×155	35 000	3 года	1/20
940111215	15	4100	1100	100	$R_a > 90$	AC185-265	155×155	35 000	3 года	1/20

# СВЕТИЛЬНИКИ С ПОДСВЕТКОЙ ВСТРАИВАЕМЫЕ КРУГЛЫЕ

3 режима работы

Основной свет  
и светодиодная подсветка

Основной свет

Светодиодная подсветка

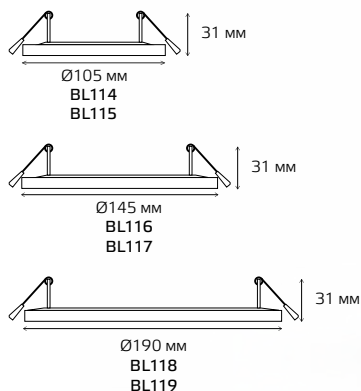

Артикул	Мощность, Вт	Цветовая температура, К	Световой поток, лм	Индекс цветопередачи	Рабочее напряжение, В	Диаметр монтажного отверстия, мм	Время работы, ч	Гарантия	Количество в упаковке
BL114	3+3	3000	320/350	$R_a > 80$	АС 85-265	85	25 000	1 год	1/40
BL115	3+3	4000	320/350	$R_a > 80$	АС 85-265	85	25 000	1 год	1/40
BL116	6+3	3000	450/540	$R_a > 80$	АС 85-265	120	25 000	1 год	1/40
BL117	6+3	4000	450/540	$R_a > 80$	АС 85-265	120	25 000	1 год	1/40
BL118	12+4	3000	800/960	$R_a > 80$	АС 85-265	170	25 000	1 год	1/20
BL119	12+4	4000	800/960	$R_a > 80$	АС 85-265	170	25 000	1 год	1/20

# СВЕТИЛЬНИКИ С ПОДСВЕТКОЙ ВСТРАИВАЕМЫЕ КВАДРАТНЫЕ

3 режима работы

Основной свет  
и светодиодная подсветка

Основной свет

Светодиодная подсветка

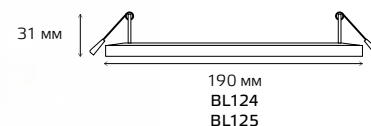
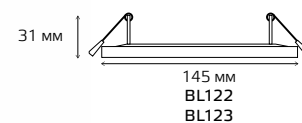
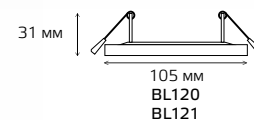
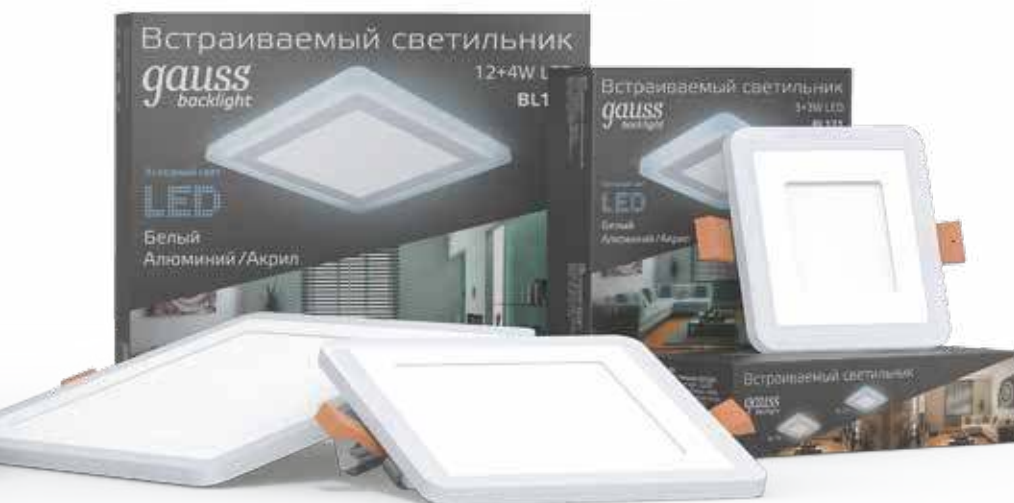

Артикул	Мощность, Вт	Цветовая температура, К	Световой поток, лм	Индекс цветопередачи	Рабочее напряжение, В	Монтажное отверстие, мм	Время работы, ч	Гарантия	Количество в упаковке
BL120	3+3	3000	320/350	$R_a > 80$	AC 85-265	85×85	25 000	1 год	1/40
BL121	3+3	4000	320/350	$R_a > 80$	AC 85-265	85×85	25 000	1 год	1/40
BL122	6+3	3000	450/540	$R_a > 80$	AC 85-265	120×120	25 000	1 год	1/40
BL123	6+3	4000	450/540	$R_a > 80$	AC 85-265	120×120	25 000	1 год	1/40
BL124	12+4	3000	800/960	$R_a > 80$	AC 85-265	170×170	25 000	1 год	1/20
BL125	12+4	4000	800/960	$R_a > 80$	AC 85-265	170×170	25 000	1 год	1/20

# СВЕТИЛЬНИКИ ЛИНЕЙНЫЕ TL IP20

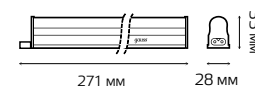

130511205

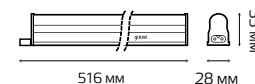

130511210

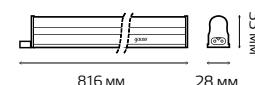

130511212



130511215

Артикул	Мощность, Вт	Цветовая температура, К	Световой поток, лм	Степень защиты	Индекс цветопередачи	Рабочее напряжение, В	Время работы, ч	Гарантия	Количество в упаковке
130511205	5	4100	420	IP20	$R_a > 90$	AC185-265	35 000	3 года	1/10
130511210	10	4100	720	IP20	$R_a > 90$	AC185-265	35 000	3 года	1/10
130511212	12	4100	1050	IP20	$R_a > 90$	AC185-265	35 000	3 года	1/10
130511215	15	4100	1320	IP20	$R_a > 90$	AC185-265	35 000	3 года	1/10



# ПРОЖЕКТОРЫ IP65

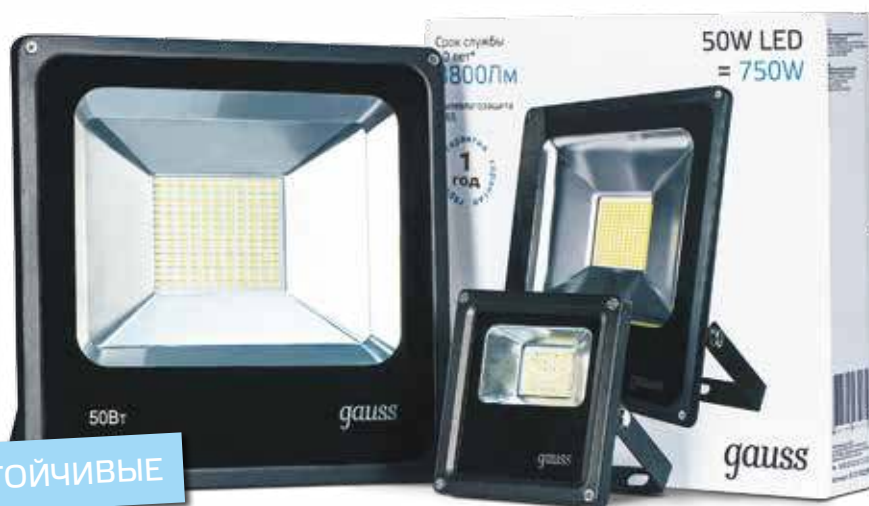

**МОРОЗОУСТОЙЧИВЫЕ**

Артикул	Мощность, Вт	Цветовая температура, К	Световой поток, лм	Аналог, Вт	Степень защиты	Рабочее напряжение, В	Размеры, а×б×с мм	Время работы, ч	Гарантия	Количество в упаковке
613100310	10	6500	700	150	IP65	170-264	140×120×33	35 000	1 год	1/24
613100320	20	6500	1500	300	IP65	170-264	195×185×42	35 000	1 год	1/16
613100330	30	6500	2200	450	IP65	170-264	240×228×46	35 000	1 год	1/10
613100350	50	6500	3800	750	IP65	170-264	297×285×55	35 000	1 год	1/6
613100370	70	6500	5200	1100	IP65	170-264	297×285×55	35 000	1 год	1/6
613100100	100	6500	7400	1500	IP65	170-264	303×290×75	35 000	1 год	1/5
613100150	150	6500	11150	2300	IP65	170-264	303×290×85	35 000	1 год	1/4

# СВЕТОДИОДНЫЕ СВЕТИЛЬНИКИ «ЕСО» КРУГЛЫЕ IP65

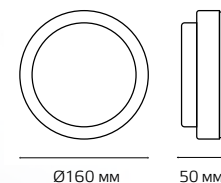

Артикул	Мощность, Вт	Цветовая температура, К	Световой поток, лм	Аналог светильника с ЛН, Вт	Степень защиты	Индекс цветопередачи	Рабочее напряжение, В	Время работы, ч	Гарантия	Количество в упаковке
126411208	8	4000	680	75	IP65	$R_a > 80$	AC220-240	35 000	2 года	1/20
126411308	8	6500	700	75	IP65	$R_a > 80$	AC220-240	35 000	2 года	1/20
126411212	12	4000	940	100	IP65	$R_a > 80$	AC220-240	35 000	2 года	1/20
126411312	12	6500	980	100	IP65	$R_a > 80$	AC220-240	35 000	2 года	1/20

# СВЕТИЛЬНИКИ С ДЕКОРАТИВНЫМ КОЛЬЦОМ С ЗАЩИТОЙ IP20

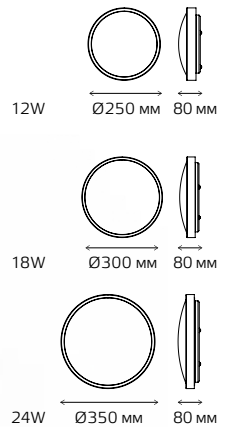

Артикул	Мощность, Вт	Цветовая температура, К	Световой поток, лм	Цвет	Аналог светильника с ЛЦ, Вт	Индекс цветопередачи	Рабочее напряжение, В	Время работы, ч	Гарантия	Количество в упаковке
941421112	12	2700	850	серебристый	100	$R_a > 90$	AC185-265	35 000	3 года	1/5
941421212	12	4100	900	серебристый	100	$R_a > 90$	AC185-265	35 000	3 года	1/5
941422112	12	2700	850	хром	100	$R_a > 90$	AC185-265	35 000	3 года	1/5
941422212	12	4100	900	хром	100	$R_a > 90$	AC185-265	35 000	3 года	1/5
941420112	12	2700	850	белый	100	$R_a > 90$	AC185-265	35 000	3 года	1/5
941420212	12	4100	900	белый	100	$R_a > 90$	AC185-265	35 000	3 года	1/5
941421118	18	2700	1200	серебристый	150	$R_a > 90$	AC185-265	35 000	3 года	1/5
941421218	18	4100	1300	серебристый	150	$R_a > 90$	AC185-265	35 000	3 года	1/5
941422118	18	2700	1200	хром	150	$R_a > 90$	AC185-265	35 000	3 года	1/5
941422218	18	4100	1300	хром	150	$R_a > 90$	AC185-265	35 000	3 года	1/5
941420118	18	2700	1200	белый	150	$R_a > 90$	AC185-265	35 000	3 года	1/5
941420218	18	4100	1300	белый	150	$R_a > 90$	AC185-265	35 000	3 года	1/5
941421124	24	2700	1650	серебристый	200	$R_a > 90$	AC185-265	35 000	3 года	1/5
941421224	24	4100	1750	серебристый	200	$R_a > 90$	AC185-265	35 000	3 года	1/5
941422124	24	2700	1650	хром	200	$R_a > 90$	AC185-265	35 000	3 года	1/5
941422224	24	4100	1750	хром	200	$R_a > 90$	AC185-265	35 000	3 года	1/5
941420124	24	2700	1650	белый	200	$R_a > 90$	AC185-265	35 000	3 года	1/5
941420224	24	4100	1750	белый	200	$R_a > 90$	AC185-265	35 000	3 года	1/5

# СВЕТИЛЬНИКИ IP20

## АНАЛОГИ СВЕТИЛЬНИКОВ ЛПО

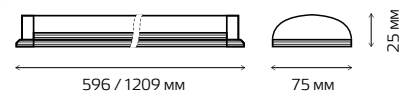

Артикул	Мощность, Вт	Цветовая температура, К	Световой поток, лм	Аналог светильника, Вт	Степень защиты	Индекс цветопередачи	Рабочее напряжение, В	Время работы, ч	Гарантия	Количество в упаковке
144124218	18	4000	1600	ЛПО 2*18	IP20	$R_a > 80$	AC170-265	35 000	2 года	1/25
144124318	18	6500	1600	ЛПО 2*18	IP20	$R_a > 80$	AC170-265	35 000	2 года	1/25
144125236	36	4000	3000	ЛПО 2*36	IP20	$R_a > 80$	AC170-265	35 000	2 года	1/25
144125336	36	6500	3000	ЛПО 2*36	IP20	$R_a > 80$	AC170-265	35 000	2 года	1/25

# СВЕТИЛЬНИКИ IP65

## АНАЛОГИ СВЕТИЛЬНИКОВ ЛСП



Соединение в линию до 6 штук

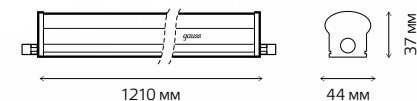

Артикул	Мощность, Вт	Цветовая температура, К	Световой поток, лм	Аналог светильника, Вт	Степень защиты	Индекс цветопередачи	Рабочее напряжение, В	Время работы, ч	Гарантия	Количество в упаковке
143425236	36	4000	2800	ЛСП 2*36	IP65	$R_a > 80$	AC185-265	35 000	2 года	1/30
143425336	36	6500	2800	ЛСП 2*36	IP65	$R_a > 80$	AC185-265	35 000	2 года	1/30

# ПАНЕЛЬ АНТИКРИЗИСНАЯ



Артикул	Мощность, Вт	Цветовая температура, К	Световой поток, лм	Аналог светильника с ЛН, Вт	Степень защиты	Индекс цветопередачи	Рабочее напряжение, В	Время работы, ч	Гарантия	Количество в упаковке
842123236	36	4000	2900	4*18	IP20	$R_a > 75$	AC160-260	35 000	2 года	1/30
842123336	36	6500	2900	4*18	IP20	$R_a > 75$	AC160-260	35 000	2 года	1/30



СВЕТОДИОДНАЯ ЛЕНТА & SMART LIGHT



*gauss*



## SMART LIGHT

Новая умная лента с инфракрасным датчиком и световым сенсором реагирует на движение при снижении уровня освещенности в ночное время и включается автоматически. Лента мощностью всего 5 Вт светит мягко и не слепит глаза, привыкшие к темноте. Это идеальное решение для кухни, ванной комнаты, спальни или детской. Теперь можно забыть о ночниках!

# УМНАЯ ПОДСВЕТКА

## 5 Вт



Артикул	Мощность, Вт/м	Цвет свечения	Степень защиты ленты	Длина ленты, м	Время работы, ч	Гарантия	Количество в упаковке
311011105	5	теплый	IP65	1.2	35 000	3 года	1/20
311011205	5	холодный	IP65	1.2	35 000	3 года	1/20

# СВЕТОДИОДНАЯ ЛЕНТА

## 4.8 Вт/м, 2835 60SMD



Артикул	Мощность, Вт/м	Цвет свечения	Степень защиты	Рабочее напряжение, В	Количество светодиодов / м	Длина, м	Время работы, ч	Гарантия	Количество в упаковке
312000105	4.8	теплый	IP20	12DC	60	5	35 000	1 год	1/50
312000305	4.8	холодный	IP20	12DC	60	5	35 000	1 год	1/50
311000105	4.8	теплый	IP66	12DC	60	5	35 000	1 год	1/50
311000305	4.8	холодный	IP66	12DC	60	5	35 000	1 год	1/50



# СВЕТОДИОДНАЯ ЛЕНТА

## 7.2 Вт/м, 5050 SMD



Артикул	Мощность, Вт/м	Цвет свечения	Степень защиты	Рабочее напряжение, В	Количество светодиодов / м	Длина, м	Время работы, ч	Гарантия	Количество в упаковке
312000107	7.2	теплый	IP20	12DC	30	5	35 000	1 год	1/50
312000307	7.2	холодный	IP20	12DC	30	5	35 000	1 год	1/50
311000107	7.2	теплый	IP66	12DC	30	5	35 000	1 год	1/50
311000307	7.2	холодный	IP66	12DC	30	5	35 000	1 год	1/50

# СВЕТОДИОДНАЯ ЛЕНТА

## 9.6 Вт/м, 2835 120SMD



Артикул	Мощность, Вт/м	Цвет свечения	Степень защиты	Рабочее напряжение, В	Количество светодиодов / м	Длина, м	Время работы, ч	Гарантия	Количество в упаковке
312000110	9.6	теплый	IP20	12DC	120	5	35 000	1 год	1/50
312000310	9.6	холодный	IP20	12DC	120	5	35 000	1 год	1/50
311000110	9.6	теплый	IP66	12DC	120	5	35 000	1 год	1/50
311000310	9.6	холодный	IP66	12DC	120	5	35 000	1 год	1/50



# СВЕТОДИОДНАЯ ЛЕНТА

## 14.4 Вт/м, 5050 SMD



Артикул	Мощность, Вт/м	Цвет свечения	Степень защиты	Рабочее напряжение, В	Количество светодиодов / м	Длина, м	Время работы, ч	Гарантия	Количество в упаковке
312000114	14.4	теплый	IP20	12DC	60	5	35 000	1 год	1/50
312000314	14.4	холодный	IP20	12DC	60	5	35 000	1 год	1/50
311000114	14.4	теплый	IP66	12DC	60	5	35 000	1 год	1/50
311000314	14.4	холодный	IP66	12DC	60	5	35 000	1 год	1/50

# СВЕТОДИОДНАЯ ЛЕНТА

## RGB 14.4 Вт/м, 5050 SMD

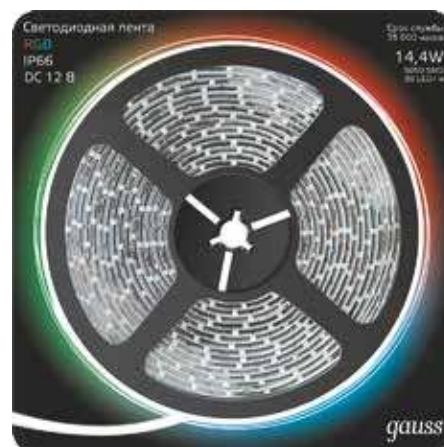

Артикул	Мощность, Вт/м	Цвет свечения	Степень защиты	Рабочее напряжение, В	Количество светодиодов / м	Длина, м	Время работы, ч	Гарантия	Количество в упаковке
312000414	14.4	RGB	IP20	12DC	60	5	35 000	1 год	1/50
311000414	14.4	RGB	IP66	12DC	60	5	35 000	1 год	1/50

# СВЕТОДИОДНАЯ ЛЕНТА

## RGB 7.2 Вт/м, 5050 SMD



Артикул	Мощность, Вт/м	Цвет свечения	Степень защиты	Рабочее напряжение, В	Количество светодиодов / м	Длина, м	Время работы, ч	Гарантия	Количество в упаковке
312000407	7.2	RGB	IP20	12DC	30	5	35 000	1 год	1/50
311000407	7.2	RGB	IP66	12DC	30	5	35 000	1 год	1/50

# СВЕТОДИОДНАЯ ЛЕНТА

## ЦВЕТНАЯ 4.8 Вт/м, 2835 60SMD

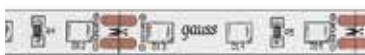

Артикул	Мощность, Вт/м	Цвет свечения	Степень защиты	Рабочее напряжение, В	Количество светодиодов / м	Длина, м	Время работы, ч	Гарантия	Количество в упаковке
312000705	4.8	Красный	IP20	12DC	60	5	35 000	1 год	1/50
312000605	4.8	Зеленый	IP20	12DC	60	5	35 000	1 год	1/50
312000505	4.8	Синий	IP20	12DC	60	5	35 000	1 год	1/50



# СВЕТОДИОДНАЯ ЛЕНТА

## ЦВЕТНАЯ 4.8 Вт/м, 2835 60SMD



Артикул	Мощность, Вт/м	Цвет свечения	Степень защиты	Рабочее напряжение, В	Количество светодиодов / м	Длина, м	Время работы, ч	Гарантия	Количество в упаковке
311000705	4.8	Красный	IP66	12DC	60	5	35 000	1 год	1/50
311000605	4.8	Зеленый	IP66	12DC	60	5	35 000	1 год	1/50
311000505	4.8	Синий	IP66	12DC	60	5	35 000	1 год	1/50

# БЛОКИ ПИТАНИЯ ДЛЯ СВЕТОДИОДНОЙ ЛЕНТЫ, IP20



202003015



202003030



202003040



202003060



202003100



202003150



202003250



202003400

Артикул	Мощность, Вт	Степень защиты	Входное напряжение, В	Размеры, мм	Гарантия	Количество в упаковке
202003015	15	IP20	AC220-240	77×48×20	1 год	1/200
202003030	30	IP20	AC220-240	90×57×38	1 год	1/100
202003040	40	IP20	AC220-240	110×78×35	1 год	1/72
202003060	60	IP20	AC220-240	160×98×38	1 год	1/72
202003100	100	IP20	AC220-240	199×98×38	1 год	1/28
202003150	150	IP20	AC220-240	199×98×42	1 год	1/28
202003250	250	IP20	AC220-240	200×100×50	1 год	1/25
202003400	400	IP20	AC220-240	215×115×50	1 год	1/24



## БЛОКИ ПИТАНИЯ ДЛЯ СВЕТОДИОДНОЙ ЛЕНТЫ, IP66



202023015



202023030



202023040



202023060



202023100



202023150



202023200

Артикул	Мощность, Вт	Степень защиты	Входное напряжение, В	Размеры, мм	Гарантия	Количество в упаковке
202023015	15	IP66	AC220-240	70×39×31	1 год	1/100
202023030	30	IP66	AC220-240	200×30×20	1 год	1/50
202023040	40	IP66	AC220-240	200×30×20	1 год	1/50
202023060	60	IP66	AC220-240	175×72×45	1 год	1/20
202023100	100	IP66	AC220-240	230×72×45	1 год	1/15
202023150	150	IP66	AC220-240	230×72×45	1 год	1/15
202023200	200	IP66	AC220-240	230×120×58	1 год	1/5

# КОНТРОЛЛЕРЫ ДЛЯ СВЕТОДИОДНОЙ ЛЕНТЫ RGB



201013288



201113288

Артикул	Мощность, Вт	Степень защиты	Рабочее напряжение, В	Размеры, мм	Гарантия	Количество в упаковке
201013288	288/576	IP20	12-24DC	83×79×33	1 год	1/28
201113288	288/576	IP20	12-24DC	83×79×33	1 год	1/28

# КОННЕКТОРЫ ДЛЯ СОЕДИНЕНИЯ СВЕТОДИОДНОЙ ЛЕНТЫ



204200000  
205200000



209200000



241200000  
251200000



291200000

Артикул	Тип соединения	Тип коннектора	Размеры, мм	Количество в упаковке
204200000	жёсткое	2835/60	16×13×5	5/2000
205200000	жёсткое	5050, 2835/120	16×15×5	5/2000
209200000	жёсткое	RGB	16×15×5	5/2000
241200000	гибкое	2835/60	16×13×5	3/1200
251200000	гибкое	5050, 2835/120	16×15×5	3/1200
291200000	гибкое	RGB	16×15×5	3/1200

POS-МАТЕРИАЛЫ

**= 100W**



gauss

Без пульсации

гаусс

одиодная лампа

Мягкий нейтральный свет (4100K)



гаусс

LED 12W

гаусс

Срок службы  
35 лет\*  
1270лм

12W LED  
= 100W

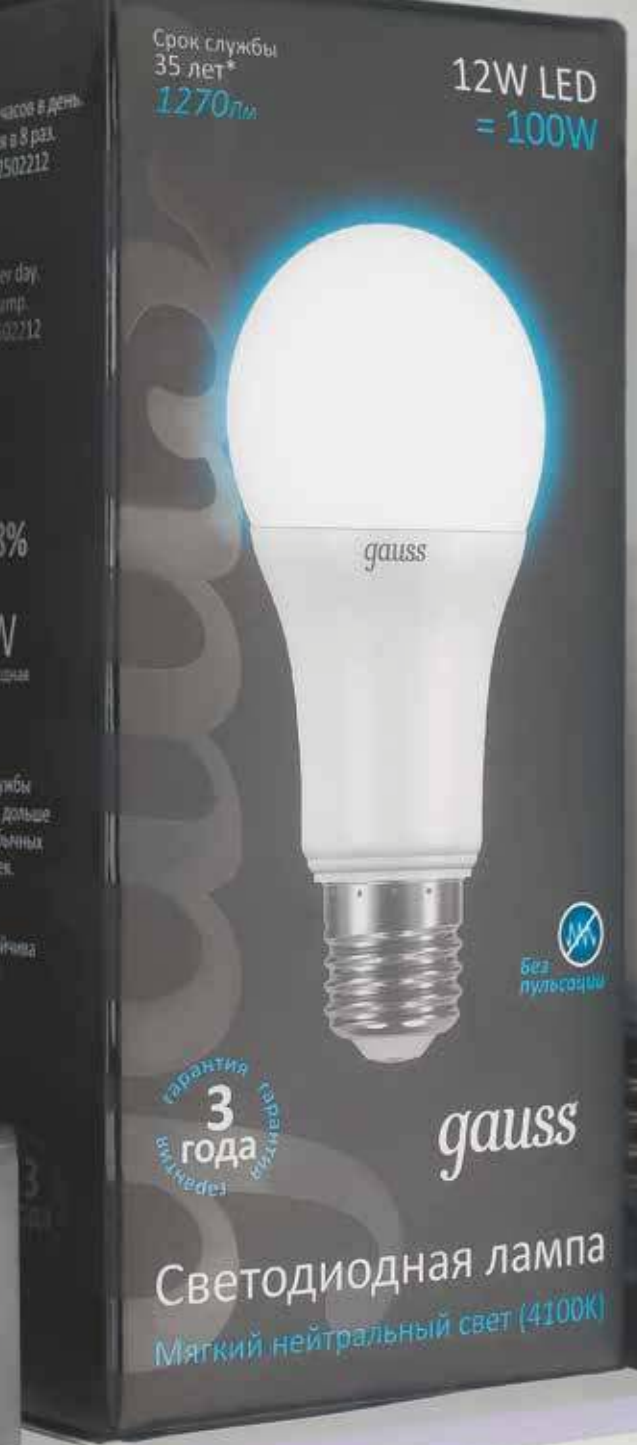

гаусс

Без пульсации

3 года гарантии

гаусс

Светодиодная лампа

Мягкий нейтральный свет (4100K)

# РЕКЛАМНАЯ ПОДДЕРЖКА ПАРТНЕРОВ

## РЕКЛАМНЫЕ МАТЕРИАЛЫ



Рекламные постеры  
на самоклеящейся основе



Воблер  
Ø150 мм



Наружная реклама



Реклама на транспорте



# РЕКЛАМНАЯ ПОДДЕРЖКА ПАРТНЕРОВ POS-МАТЕРИАЛЫ И ТОРГОВОЕ ОБОРУДОВАНИЕ



Стоппер двусторонний  
L553×H294 мм



Шелфтокер  
L800×H80 мм



Проверочный стенд на 19 цоколей 220  
(E27, E14, E14, GU10, GU5.3)  
L450×B240×H350 мм



Мини-витрина Gauss  
L360×B105×H679 мм



Универсальная подставка  
(E27, E14, GU5.3)  
L50×H32 мм



Проверочный стенд на 5 цоколей 220  
(E27, E14, GU10, GU5.3, GU5.3)  
L270×B85×H50 мм

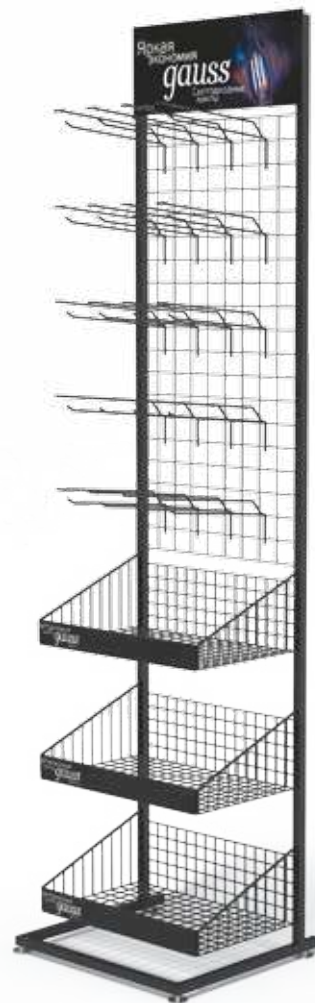

Напольный стенд  
L495×B450×H2005 мм